

# ZGSM-GCD80H

Introducendo un nuovo livello di esperienza superiore

Consigliato sostituire con una 150W HID



Funzione della luce regolabile disponibile

† 3 in 1 regolabile (1-10V DC, PWM segnale o resistenza)

† Funzione del controllo del tempo: per maggiori informazioni contattare ZGSM

## Specifiche

### Specifiche Tecniche:

Modello No.	ZGSM-GCD80H
Potenza Nominale	80W
Voltaggio Nominale	AC 100-240V /277V, 50/60Hz DC /
Corrente Massima	AC 0.82A -120V, 0.41A -240V, 0.36A -277V DC /
Temperatura Ottimale di Funzionamento	-40 °C to +50 °C
Fattore di Potenza(PF)	> 0.9
Efficienza del Driver	> 90%

### Specifiche Fotometriche:

Flusso Luminoso	7600 lm (+/- 5%)
Tipologia Fotometrica	60°   90°   110°
Resa Cromatica(C.R.I)	Minimo 70 CRI
CCT	

### Specifiche Meccaniche:

Grado di Protezione	IP66, IK10
Mantenimento Lumen	> 60,000 ore -L70(9K), @25 °C (77 °F)
Radiatore di Calore	Alluminio anodizzato
Lente	PC
Dimensione Lampada	366 x340 x156 mm 14.4 x13.4 x6.1 inches
Peso Lampada	4.3 kg /9.5 lbs

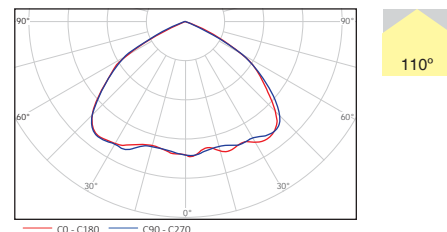
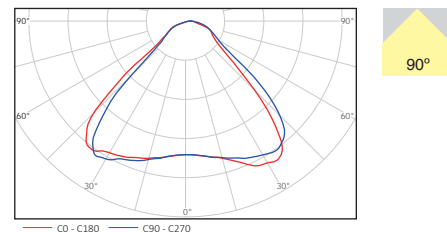
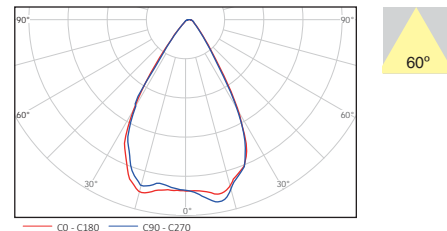
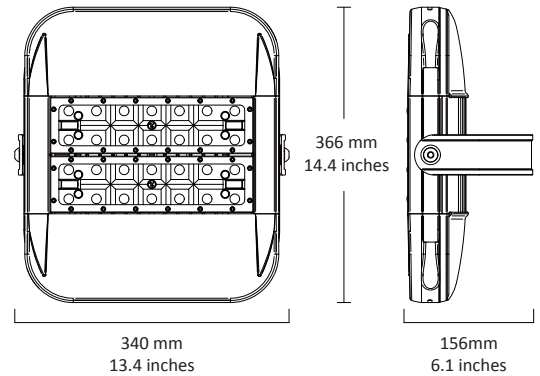

### Tipo d'imballaggio

1 unità /Scatola

### Dimensioni scatola d'imballaggio

415 x365 x160 mm  
16.3 x14.4 x6.3 inches

### Peso dell'imballaggio

5.1 kg /11.2 lbs



CE RoHS CB

www.zgsm-china.com

